

# WHALES

ІНСТРУКЦІЯ З ЕКСПЛУАТАЦІЇ

PETROL GENERATORS

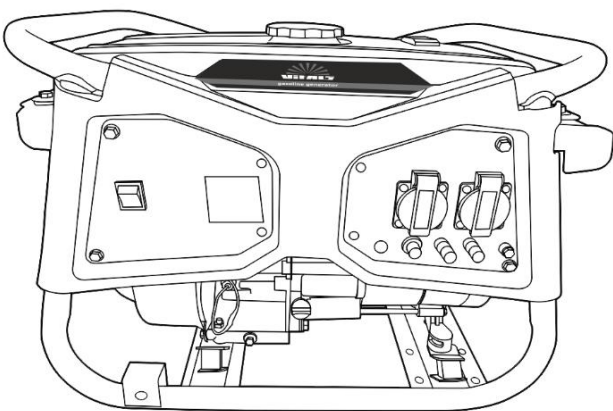

БЕНЗИНОВІ ГЕНЕРАТОРИ

models

модель

WP 2.5b

WP 2.8b

WP 5.0b

WP 5.0be



[Redacted text block]



Đ [Redacted text block]

## 3MICT

1.		7
2.		9
3.		10
4.		12
5.		21
6.		34
7.	ž	39
8.		41
9.		42
10.		48
11.		49
12.		50
13.		50







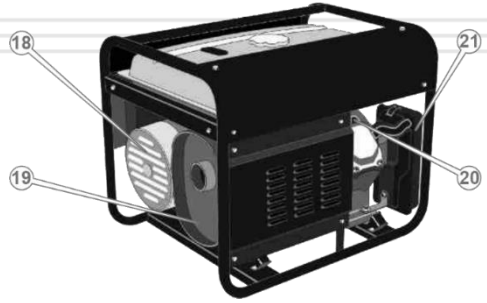
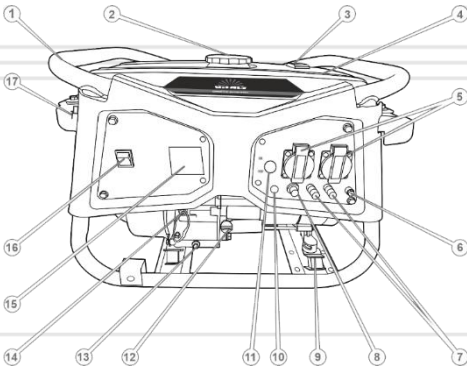

- |     |   |   |     |   |   |
|-----|---|---|-----|---|---|
| 1.  | Á | Á | 14. | Á | Á |
| 2.  | Á | Á | 15. | Á | Á |
| 3.  | Á | Á | 16. | Á | Á |
| 4.  | Á | Á | 17. | Á | Á |
| 5.  | Á | Á | 18. | Á | Á |
| 6.  | Á | Á | 19. | Á | Á |
| 7.  | Á | Á | 20. | Á | Á |
| 8.  | Á | Á | 21. | Á | Á |
| 9.  | Á | Á |     |   |   |
| 10. | Á | Á |     |   |   |
| 11. | Á | Á |     |   |   |
| 12. | Á | Á |     |   |   |
| 13. | Á | Á |     |   |   |

**2**

- |       |   |   |   |   |   |   |   |
|-------|---|---|---|---|---|---|---|
| 1.    | Á | Á | Á | Á | Á | Á | Á |
| 2.    | Á | Á | Á | Á | Á | Á | Á |
| 3.    | Á | Á | Á | Á | Á | Á | Á |
| 4.    | Á | Á | Á | Á | Á | Á | Á |
| Í È Á | Á | Á | Á | Á | Á | Á | Á |
| Î È Á | Á | Á | Á | Á | Á | Á | Á |























5.            Á            Á            È            Á            Á            Á            Á
6.            Á            Á            È            Á            Á            Á            Á
7.            Á            Á            È            Á            Á            Á            Á

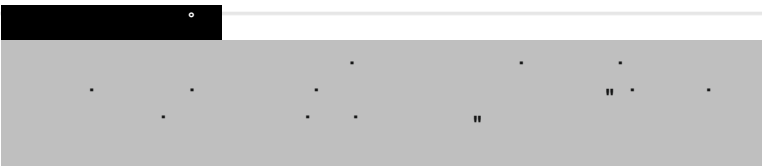
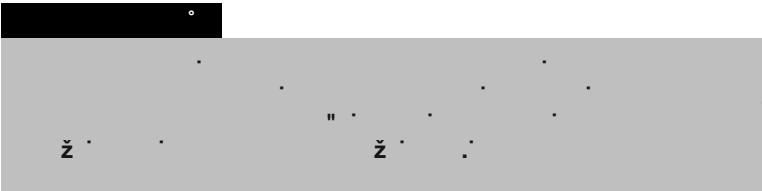

Á            Á            Á            -            Á            Á            Á            Á            Á            Á            Á            Á            Á

Á            Á            Á            È            Á            Á            Á            Á            Á            Á            Á            Á

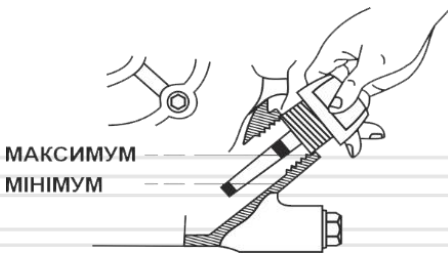

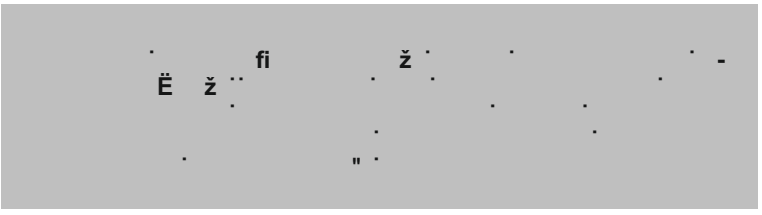

SAE Ступень в'язкості

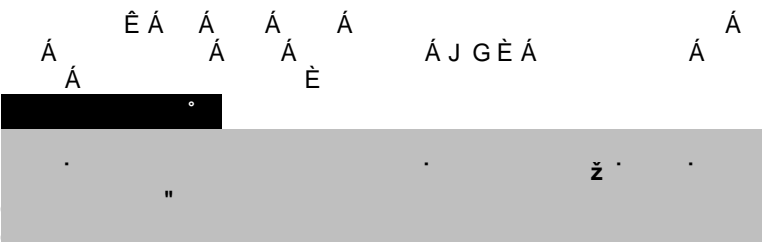



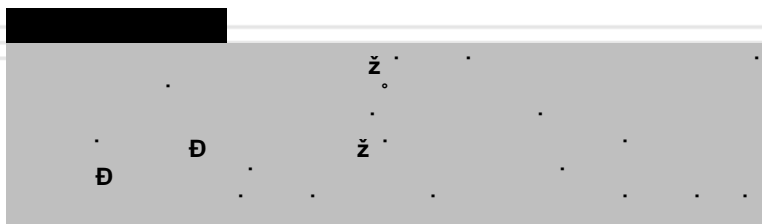

1. [Illegible text]
2. [Illegible text]

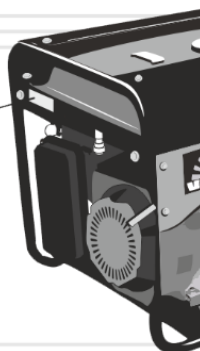

3. [Illegible text]
4. [Illegible text]









(V) (kWh) (Hz)

(HOURS)

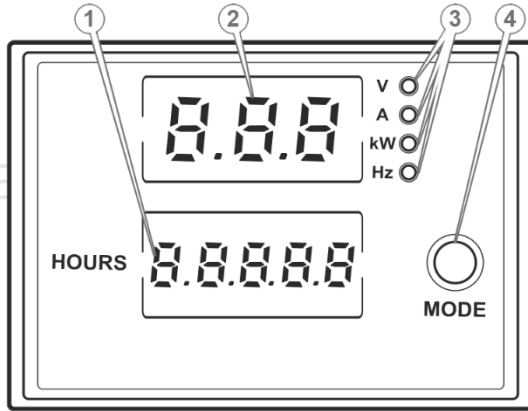

· % \$

Đ

q

Đ

Đ





#	100 300 6				
Ç	Á D	"			
q	Á Á	"			
	Á Á	"			
	Á Á		"		
	Á	"			
	Á			" E	
	Á Á				" E
	Á Á			" E	
	Á				" E E
	Á Á				" E E
	Á			"	

Á				"	
Á					" E E
Á Á	Á			" E	
Á				" E	
Á		Á	Á H Á	Á	Á

\* - Á Á Á Á Á Á Á Á Á Á Á Á

\*\* - Á Á Á Á Á Á Á Á Á Á Á Á

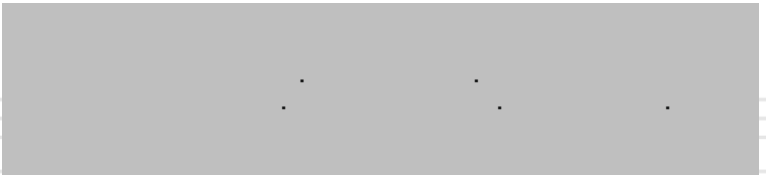
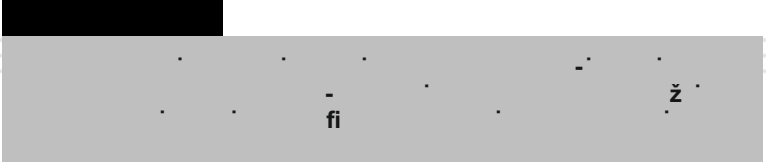

Á Á Á Á Á Á Á Á Á Á Á Á  
 È Á Á Á Á Á Á Á Á Á Á Á Á  
 Á Á Á Á Á Á Á Á Á Á Á Á









<            Á            Á            Á            Á            Á            L            Á Á  
 <                    Á            Á            L            Á            Á            Á            Á Á  
 <                    Ê Á            Á            Á            Á            Á            Á            L            Á  
 <                    Á            Á            Á ;            Á            Á            Á            Á  
 <                    Ê Á            Á            Á            Á            Á            Á            Á            Á  
 <                    Ê Á            Á            Á            Á            Á            Á            Á            Á            Á            Á            Á            Á            Á

8



	Á	Á            Á °
	Á	Á
	Á            Á	Á            Á
	Á            Á            Á	Á            Á
	Á            Á            Á	Á
	Á            Á            Á	Á            Á
	Á            Á	Á            Á
	Á            Á	Á            Á
	Á            Á            Á	Á            Á
	Á            Á	Á            Á
	Á            Á	Á            Á
	Á            Á	Á            Á





(V)	
fl Ł	
(Hz)	
(kW)	
(kVA)	
".(hp)	Á
(dB)	
(mm)	
(kg)	

<b>Voltage</b>	
<b>Frequency</b>	
<b>Rated power</b>	Á
<b>Maximum power</b>	Á
<b>DC Power</b>	Á
<b>Voltage regulator</b>	Á
<b>Engine type</b>	Á
<b>Engine power</b>	Á
<b>Starting System</b>	Á
<b>Noise level</b>	Á
<b>Packing dimension</b>	Á
<b>Net / gross weight</b>	Á Á Đ



Á

Á



Á

Á



Á

Á

Á



Á

Á



Á

Á

Á



Á

Á



Á



Á

r



q

L

Á

Á



Á

Á

Á

%&" ' .

F È Á

Á

Á

Á Ç

Á

o

Á

Á

Á ° ø Ø È Á I J € € € È Á

Á

Á Á È Á F € € È Á

-89-37..

Á F È Á È K Á Ç € í î D Á H Ì

Á Á

È

Á

Á

È

G È Á

Á

Á

Á

Á

Á

Đ Á

Á

Á

Á

È Á

Á

Á

Á Á

Á

Á

È



# WP 2.5b

Бензинова  
генераторна установка

**VITALS**

Напруга 230 В

Номинальна потужність 2,5 кВт

Максимальна потужність 2,8 кВт

Система запуску ручний стартер



**ЦІНА**

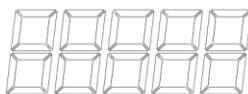

# WP 2.5b

Бензинова  
генераторна установка

**VITALS**

Напруга 230 В

Номинальна потужність 2,5 кВт

Максимальна потужність 2,8 кВт

Система запуску ручний стартер



**ЦІНА**

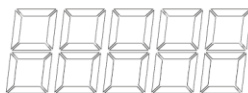



# WP 2.8b

Бензинова  
генераторна установка

**VITALS**

Напруга 230 В

Номінальна потужність 2,8 кВт

Максимальна потужність 3,0 кВт

Система запуску ручний стартер



ЦІНА

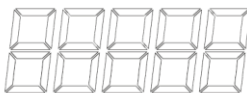

# WP 2.8b

Бензинова  
генераторна установка

**VITALS**

Напруга 230 В

Номінальна потужність 2,8 кВт

Максимальна потужність 3,0 кВт

Система запуску ручний стартер



ЦІНА

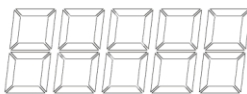



# WP 5.0b

Бензинова  
генераторна установка

**VITALS**

Напруга	230 В
Номінальна потужність	5,0 кВт
Максимальна потужність	5,5 кВт
Система запуску	ручний стартер



**ЦІНА**

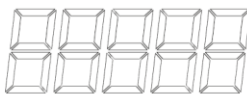

# WP 5.0b

Бензинова  
генераторна установка

**VITALS**

Напруга	230 В
Номінальна потужність	5,0 кВт
Максимальна потужність	5,5 кВт
Система запуску	ручний стартер



**ЦІНА**

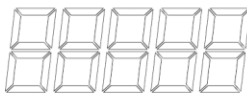



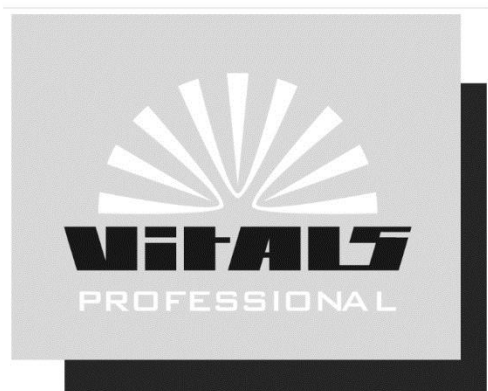

[WWW.VITALIS.UA](http://WWW.VITALIS.UA)