

FORTE

АКУМУЛЯТОРНІ ВЕЛОСИПЕДИ
BATTERY BICYCLES

FORTE LUCKY

FORTE RZ500

FORTE WN500

FORTE FR500



ІНСТРУКЦІЯ З ЕКСПЛУАТАЦІЇ



Будь ласка, прочитайте цей посібник перед використанням електричного скутера.

На початку друку цей посібник містить найновішу інформацію про товар на той час.

FORTE прагне вдосконалити дизайн та якість продукції. Як результат, дизайн товару може бути змінений у будь-який час, що може призвести до певної невідповідності між інструкцією та реальним продуктом.

Якщо у вас виникли запитання, будь ласка, зв'яжіться з нами.

Каталог

1. ПЕРЕДМОВА	03
2. ЗАСТЕРЕЖЕННЯ БЕЗПЕКИ	04
3. СТРУКТУРА СКУТЕРА	11
4. ЕКСПЛУАТАЦІЯ СКУТЕРА	14
5. ОГЛЯД, ТЕХНІЧНЕ ОБСЛУГОВУВАННЯ ТА РЕМОНТ	30
6. СПЕЦИФІКАЦІЯ	38
7. ЗАПИС ТЕХНІЧНОГО ОБСЛУГОВУВАННЯ	40

Шановні клієнти!

Перш за все, дякуємо, що вирішили придбати товари "FORTE".

Цей посібник представить Вам знання та методи технічного обслуговування електричного скутера. Будь ласка, уважно прочитайте посібник, щоб зрозуміти продуктивність, характеристики, поради щодо уваги та знання з технічного обслуговування, дайте повну картину перевагам електричного скутера "FORTE", щоб забезпечити безпечну їзду в найкращому водіння.

Для ефективного захисту та використання цього скутера, будь ласка, використовуйте "оригінальні деталі для продуктів FORTE". Якщо у вас є які-небудь запитання, будь ласка, зв'яжіться з нашим уповноваженим сервісним центром або нашою компанією.

Перший час технічного обслуговування: Через місяць після придбання скутера.

Наступний час технічного обслуговування: Через три місяці після останнього технічного обслуговування.

Для безпеки вас та вашої родини та запобігання нещасних випадків, будь-ласка, прочитайте та дотримуйтесь наступних заходів безпеки та відповідних законів та норм.

Попередження про безпеку

1. Попереджувальні символи, що використовуються у цьому посібнику



НЕБЕЗПЕЧНО: Будьте уважні до високих ризиків та не ігноруйте це попередження, яке може призвести до серйозних травм та смертельних випадків.

ПОПЕРЕДЖЕННЯ: Слід бути обережними щодо помірних попереджень. Ігнорування цього попередження може призвести до травмування людей або пошкодження скутера.

УВАГА: Зверніть увагу на незначні небезпеки, ігнорування цього попередження може призвести до незначних пошкоджень обладнання.

2. Будь ласка, уважно прочитайте інструкцію перед використанням. Огляньте скутер перед їздою, щоб забезпечити безпеку.

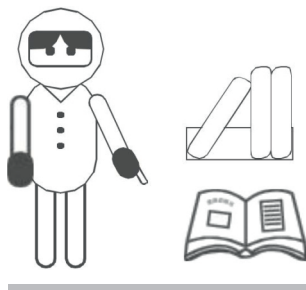

1. Категорично забороняється позичати скутер будь-кому, хто не знайомий з його характеристиками без водійських прав.
2. Електричний скутер повинен перевозити персонал або предмети відповідно до законів та норм, і перевантаження категорично заборонено. Центр ваги завантажених вантажів повинен бути якомога нижче і близько до центру скутера, а якість навантаження повинна бути рівномірно розподілена навколо, щоб скутер був збалансованим. Коли центр ваги вантажу вантажу далеко, маневреність скутера буде різним чином впливати. На рульовій ручці не можна підвішувати товари. Всі товари повинні бути міцно закріплені на скутері. Задня полиця обмежена 2 кг, передня коробка для зберігання обмежена 1,5 кг, задня коробка для зберігання обмежена 3 кг, а завантаження скутера категорично заборонено перевищувати 100 кг.

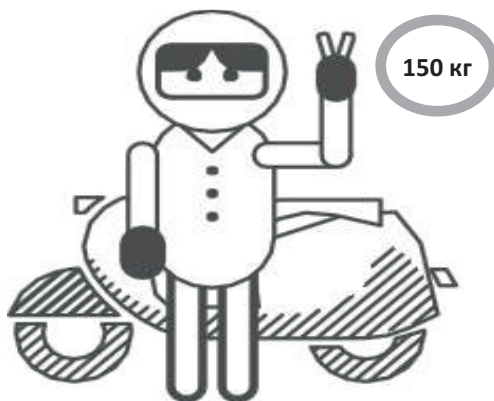

3. Під час катання ми повинні носити шолом, захисні окуляри та інші захисні пристрої, які правильно відповідають стандартам безпеки. Ми повинні носити чіткий одяг, вільний рух по всьому, не тісний і не розкритий манжети. Не носіть вільного одягу, щоб уникнути зачеплення рухомими частинами, такими як колеса та ланцюги, і не викликати небезпеки.

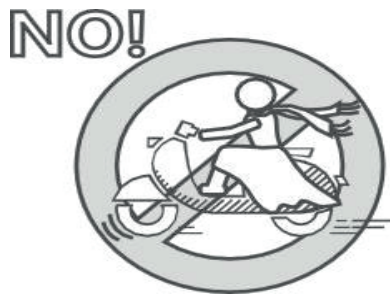

4. Якщо ви їдете в дощовий або сніжний день, гальмівний шлях буде збільшено, і бокове ковзання легко відбудеться. Будь ласка, уповільнюйтесь плавно. В проливний дощ та іншу негоду, намагайтеся уникати подорожей. Увімкніть фари в ночі.

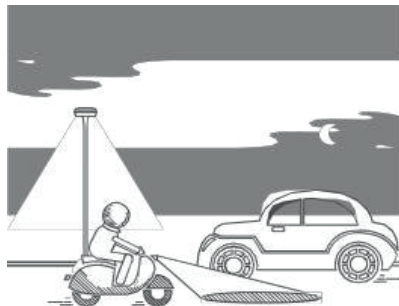

НЕБЕЗПЕЧНО

При ночній їзді Ви повинні включати фари, дотримуватися відстані більше 50 метрів, вміло перемикатися між світлом дальнього і ближнього світла. Уповільнюйте, коли навпроти автомобілів, велосипедів та пішоходів та переключіться на ближнє світло, від світильників скутера запаморочується, будь ласка, негайно зупиніться, щоб уникнути аварії, коли це необхідно.

5. Під час їзди строго дотримуйтеся правил дорожнього руху та зменшуйте швидкість руху при перехресті, а також звертайте увагу на пішоходів та скутери. Перед поворотом слід подати сигнал повороту, щоб сповільнити швидкість і не робити різкого різкого повороту. Під час обгону на обгінний скутер це не впливає, він не повинен знаходитись занадто близько до інших моторолерів, а також суворо забороняється вилазити на смуги та дороги.
6. Заборонено керувати скутером в стані алкогольного сп'яніння, страждає на гіпертонію, грижу, наслідки головної мозку, епілепсію та судинні захворювання та інші захворювання, схильні до раптових випадків, не їде на електричному мотоциклі.



1. Не можна залишати електричні скутери у вестибюлях будівель, евакуаційних сходах, доріжках та безпечних виходах.
2. Електричні скутери не можна заряджати та стояти в житлових будинках, а також слід тримати подалі від горючих матеріалів під час зарядки, а час зарядки не повинен бути занадто довгим.
3. Батареї повинні використовуватися належним чином та обслуговуватися відповідно до інструкцій. Відпрацьовані батареї не можна розбирати без дозволу і переробляти відповідними відділами.
4. Зарядний пристрій слід використовувати та підтримувати належним чином відповідно до методу, передбаченого в інструкції з експлуатації. Перед використанням уважно прочитайте попереджувальні слова зарядного пристрою. При заміні зарядного пристрою він повинен відповідати моделі акумулятора.
5. Перед миттям водою за допомогою електродвигуна слід знати зміст інструкцій щодо "питань, що потребують уваги при митті водою".
6. Якщо джерело живлення пошкоджено або система зарядки виходить з ладу, замініть та обслуговуйте його в авторизованому ремонтному цеху, призначеному FORTE.
7. Перед поїздкою перевірте, чи нормальні ланцюг живлення та ланцюг освітлення. Чи можуть передні та задні гальма працювати нормально. Кріплення керма та передніх коліс, задніх коліс. Тиск в шинах. Незалежно від того, чи відбивач пошкоджений чи забруднений тощо. Якщо є якісь відхилення, зверніться до авторизованого сервісного центру FORTE для ремонту або знайдіть професійний ремонт.

Встановлення акумуляторів для нових скутерів та заміна батарей для старих скутерів повинні виконуватися професіоналами відповідно до "Інструкції з роботи з встановлення батарей", наданої нашою компанією. Коли батарею замінено, з'єднувальний провід

повинні бути замінені одночасно і не використовуватимуться повторно, а використовуватиметься оригінальна фурнітура нашої компанії. Забороняється класти акумулятор боком або назад.

9. Дистриб'юторам і користувачам забороняється підключати або змінювати конструкційні характеристики скутерів без дозволу. Приклади включають: зміну конфігурації акумулятора, зміну маршруту, збільшення потужності лампочки та модернізацію м'язових колонок.
10. Заборонено торкатися частин електродвигуна, що знаходяться під напругою, мокрими руками та металевими провідниками, такими як гніздо коробки акумулятора, гніздо дротової коробки акумуляторної коробки, штепсельна вилка живлення зарядного пристрою тощо. Під час чищення скутера уникайте потрапляння води на розетку для зарядки, роз'єму джгута проводки, запобіжника та інших електричних компонентів і не розливайте воду безпосередньо в контейнер.
11. Замінюючи запобіжники, використовуйте запобіжники певних моделей та специфікацій. Категорично забороняється безпосередньо замикати дроти без додавання запобіжників. Запобіжник повинен добре контактувати з гніздом. Якщо він ослаблений, це може призвести до нагрівання запобіжника та аварій.
12. Не можна класти у контейнер легкозаймисті, вибухонебезпечні та інші небезпечні вантажі, вироби з низькою жаростійкістю, затримку їжі та мокрий дощовий механізм.
13. Не використовуйте зарядні пристрої інших марок та технічні характеристики для зарядки. Також забороняється використовувати зарядний пристрій, наданий нашою компанією, для заряджання інших електродвигунів.
14. Під час зарядки надійно підключіть вихідний штекер зарядного пристрою до гнізда для зарядки акумулятора, а потім підключіть вхідний штекер зарядного пристрою до джерела змінного струму. Для моделей з подвійною структурою батарейного блоку, якщо необхідно вийняти акумулятор і заряджати окремо, всі дроти підключення живлення, такі як дроти передачі, повинні бути надійно закріплені, щоб забезпечити хороший контакт, безпеку та надійність.
15. Акумуляторну батарею та зарядний пристрій, що заряджається, слід розміщувати в безпечному місці, де діти не можуть торкатися, без легкозаймистих та вибухонебезпечних предметів, провітрювати та сушити, а також

не слід заряджати на відкритому повітрі, а рідкі та металеві стружки не повинні проникати в зарядний пристрій, щоб уникнути аварій, таких як коротке замикання та пожежа електроприладів, спричинені дощем та іншими факторами. Забороняється використовувати зарядний пристрій у нестабільному, надмірному темноті та пилі, вологому середовищі та під прямими сонячними променями. Не заряджайтеся, коли загримить. Під час заряджання акумулятор і зарядний пристрій нічим не повинні закриватися, а зарядний пристрій не повинен розміщуватися на сідлі, щоб це не впливало на тепловіддачу.

16. Час зарядки не повинен перевищувати 10 годин, а станція швидкого заряджання не використовується для зарядки.
17. У процесі зарядки, якщо є специфічний запах, занадто висока температура, індикатор зарядного пристрою не загоряється зеленим після заряджання більше 10 годин, акумулятор розрядився і витікає рідина тощо, негайно припиніть зарядку та надішліть його дилеру на ремонт.
18. Електричний мотоцикл повинен бути припаркований або заряджений подалі від джерела тепла та джерела вогню, а також не повинен бути припаркований у місцях зберігання легкозаймистих, вибухонебезпечних, корозійних та інших небезпечних вантажів, а також у магазинах, на складах та в приміщеннях з різними предметами. При паркуванні скутера та зарядці електричний замок дверей слід закрити та витягнути.

Не розбирайте електричні компоненти без дозволу. Непрофесійному персоналу категорично заборонено проводити технічне обслуговування. У разі несправності вони повинні звернутися до сервісного сервісного центру FORTE для технічного обслуговування.

Схема структури скутера

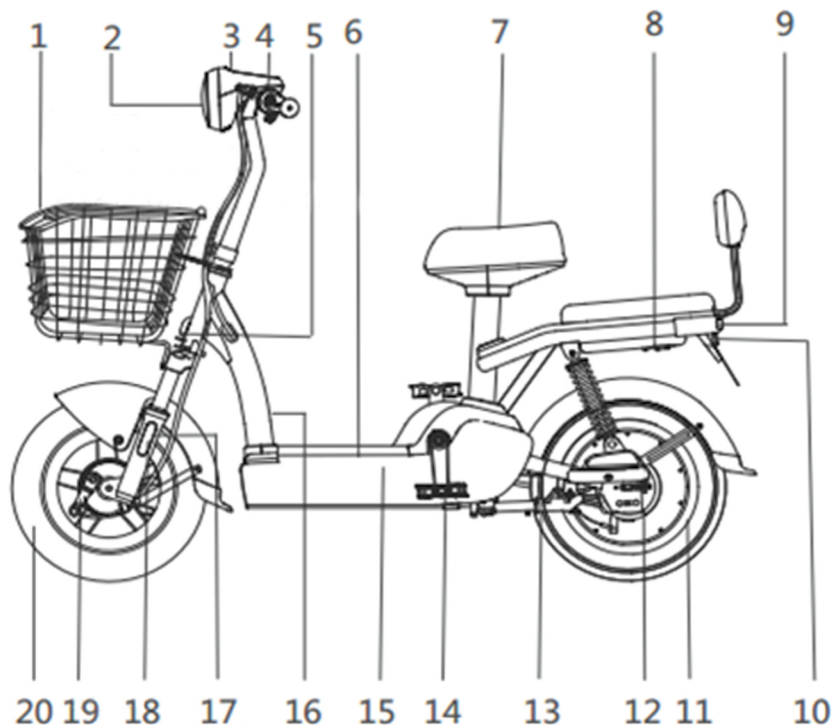

- | | |
|---------------------|-----------------------------|
| 1. Кошик | 11. Мотор |
| 2. Фара передня | 12. Заднє гальмо |
| 3. Спідометр | 13. Бічна підставка |
| 4. Ручка | 14. Ножна педаль |
| 5. VIN номер | 15. Акумулятор |
| 6. Дошка для ніг | 16. Рама |
| 7. Сидіння | 17. Передній амортизатор |
| 8. Зарядний отвір | 18. Бічний рефлектор |
| 9. Задній ліхтар | 19. Переднє гальмо |
| 10. Задній відбивач | 20. Передня безкамерна шина |

Функція спідометра (якщо застосовується)



Приклад: LR4DE190xxxxxxxxx Висота 7 мм Глибина 0,2 мм

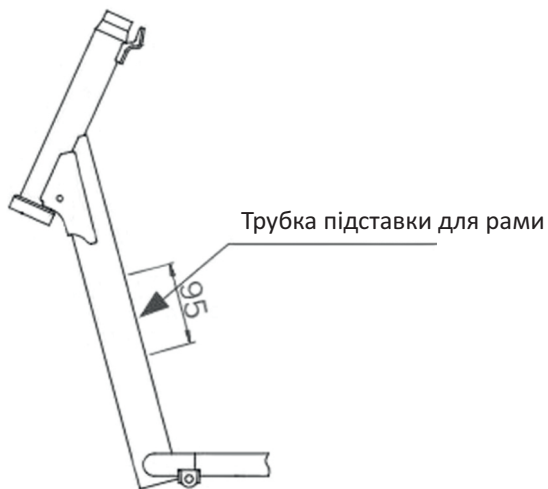

Кодування моделі двигуна

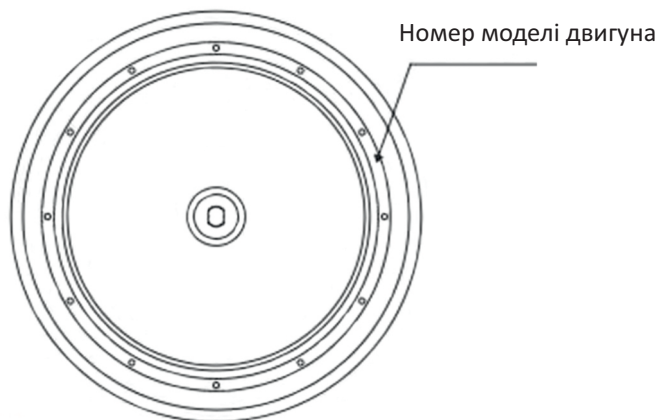

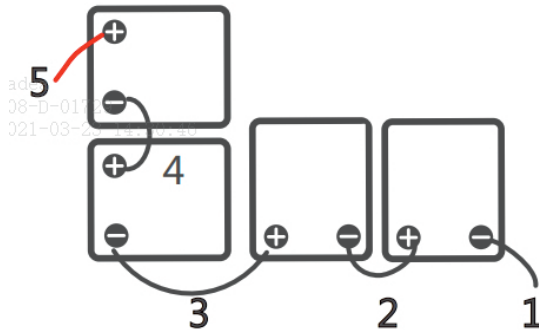
Встановлення акумулятора (якщо застосовується)

Примітка: Спочатку підключіть лінію 1 (позитивний кабельний акумулятор) до позитивного кінця однієї батареї, потім послідовно підключіть акумуляторну батарею до з'єднувального кабелю (як показано на верхнє зображення) і, нарешті, підключіть лінію 5 (мінусовий кабельний акумулятор) до мінусового кінця акумулятор (лише для довідки).

Спосіб встановлення акумулятора:

1. Вимкніть живлення та зніміть педаль;
2. Помістіть акумулятор у корпус батареї;
3. Лінія підключення акумулятора підключена до акумулятора відповідно до вимог схеми підключення акумулятора;
4. Встановіть ножну педаль.



- Акумуляторна коробка обклеєна надійними високовольтними попереджувальними / електродними знаками небезпеки, які не слід закривати або відривати.
- Не натискайте, не проколюйте та не вдаряйте акумулятор.

- Забороняється класти акумулятор поруч, назад, псевдопайкою, зворотним підключенням і коротким замиканням позитивного і негативного полюсів батареї.
- Забороняється відкривати зовнішню конструкцію акумулятора.

- Забороняється нагрівати акумулятор, підпалювати його, кидати у воду або мочити.



- Споживачам та дистриб'юторам категорично заборонено змінювати конфігурацію акумулятора та змінювати функції інших запасних частин без дозволу.

- Не викидайте відпрацьовані батареї за бажанням, щоб уникнути забруднення навколишнього середовища. Відпрацьовані батареї цього продукту повинні бути перероблені нашою компанією, дистриб'юторами або визначеними торговими точками уряду.

Вимкнено Увімкнено Фара

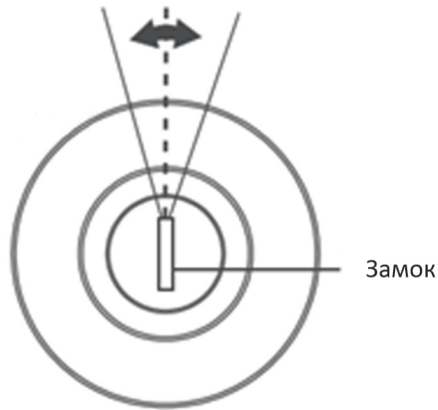

1. Увімкнення: Натисніть кнопку в заблокованому положенні, поверніть праворуч, і джерело живлення підключено, ключ не можна витягнути.
2. Вимкніть живлення: поверніть ліворуч і вимкніть джерело живлення, і ключ можна витягнути.
3. Фара: Увімкніть фари знову вправо після увімкнення живлення.



- Акумуляторна коробка обклеєна надійними та надійними високовольтними попереджувальними / електродними знаками небезпеки, які не слід закривати чи відривати.
- Не натискайте, не проколюйте та не вдаряйте акумулятор.



Коли система виявила несправність або стан скутера відключений, можна використовувати запасний ключ для нормальної роботи.



Замок	У розблокованому стані коротке натискання	кнопка блокування / розблокування, сигналізація вкл
Розблокувати	У заблокованому стані, коротке натискання розблокувати стан.	кнопка блокування / розблокування, сигналізація вимк.
Плавний старт	Натисніть двічі поспіль, скутер запускається.	
Шукати	У заблокованому стані, тривале натискання шукає звуковий та світловий ефект.	кнопка блокування / розблокування, спрацює сигнал

- Короткий натиск: час Короткий натиск: час $\leq 1,5$ с, тривале натискання: час $\geq 1,5$ с.
- Ключова операція вищезазначеного пульта дистанційного керування вимагає, щоб пульт був у межах 70 метрів від скутера.

Група лівих перемикачів

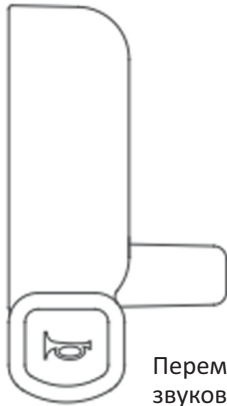

Перемикач
звукового сигналу

Права група перемикачів

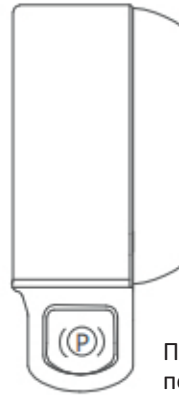

Перемикач
передавач

1. Перемикач передач P:

Натисніть двічі або довгий натиск, щоб відпустити передачу P.

Після відпускання P-передачі індикатор P-шестерні на приладній панелі згасає, і транспортний засіб заводиться після повороту рукоятки.

Через 20 секунд нерухомий скутер автоматично перейде в режим P-gear.

Після входу в режим P-gear, індикатор P-gear на приладі буде ввімкнено, і транспортний засіб не запуститься, коли ручка повернута.



- Увімкніть поворотне світло перед поворотом і вчасно вимкніть поворотне світло після повороту.

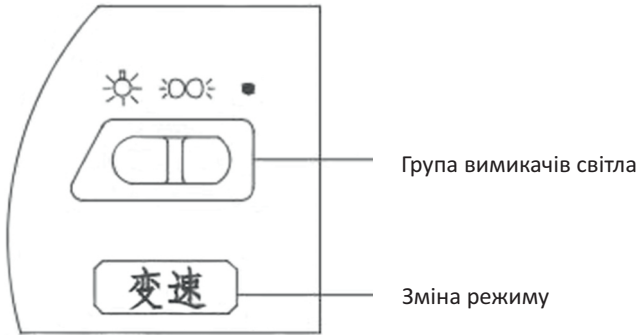

1. Група перемикачів світла: Коли вмикається блокування живлення, натискаючи перемикач ліворуч праворуч може керувати вогнями.

“ ○ ”: Вимкніть усе світло.

“ ☼ ”: Увімкніть фару, задню фару, світло номерного знака та світло спідометра.

“ ☼ ”: Вимкніть усе

2. Зміна режиму: натисніть перемикач зміни режиму, щоб змінити модель

Дросель

Поворот проти годинникової стрілки для прискорення, обертання за годинниковою стрілкою для гальмування. Після скидання двигун припиняє видавати потужність.

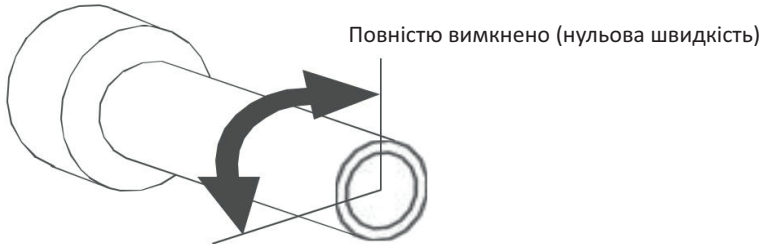

Повністю відкритий (максимальна швидкість)

Важіль переднього гальма

Важіль переднього гальма розташований на правому кермі. Утримання гальмівного важеля у напрямку може змусити переднє колесо генерувати гальмівну силу.

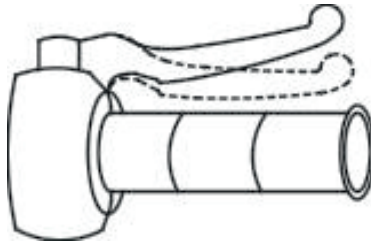

Важіль заднього гальма

Важіль заднього гальма розташований на лівій рулі. Утримання гальмівного важеля у напрямку може призвести до того, що заднє колесо генерує гальмівну силу.

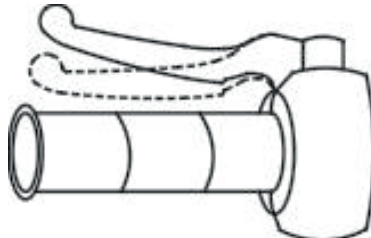

Основна підставка розташована внизу центру скутера. При використанні головної підставки для паркування ліва рука міцно тримає важіль заднього гальма, щоб не рухатись, права рука тримає ліве положення підлокітника пасажирів, щоб утримувати скутер вертикально, а потім основна підставка підтримується ногою щоб скутер паркувався стабільно.

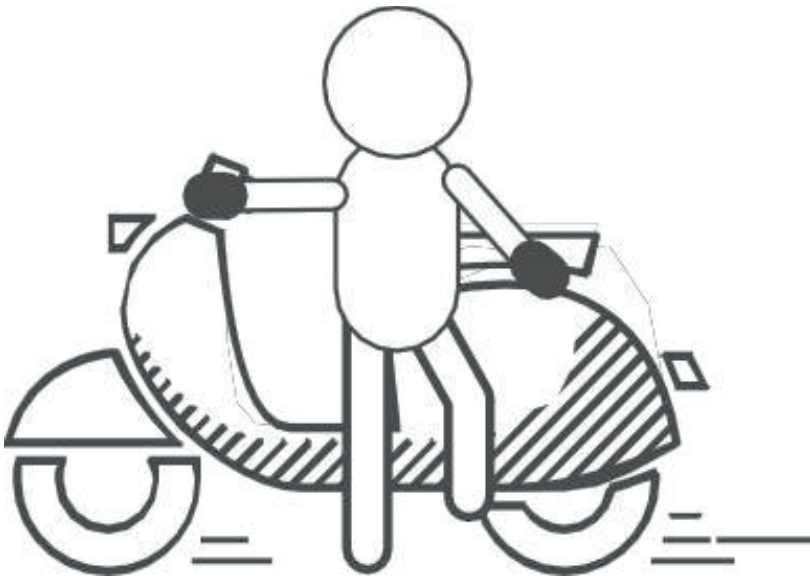

Бічна підставка

Бічна підставка розташована в нижній лівій частині скутера. При паркуванні з бічною стійкою міцно тримайте лівою рукою задній гальмівний важіль, щоб він не рухався, тримайте праву руку з лівого боку підлокітника пасажира, щоб скутер залишався вертикальним, а потім опустіть бічну стійку ногами щоб нахилити скутер вліво для стоянки.

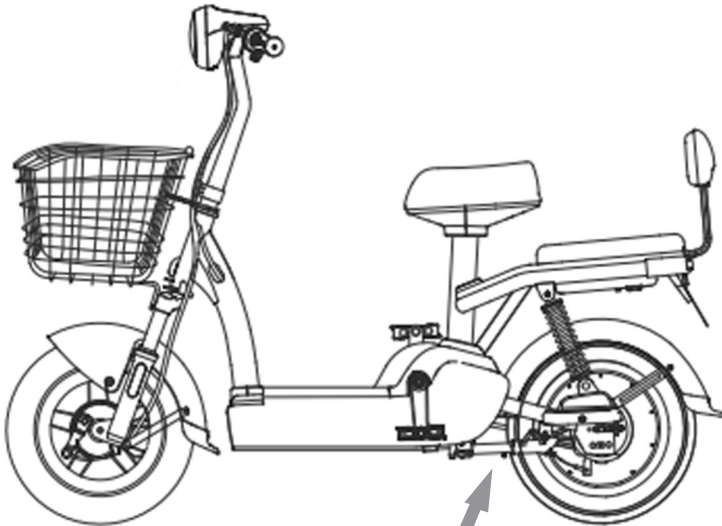

Бічна підставка



- Не паркуйтеся на м'якій землі або схилі, щоб скутер не перекинувся. Ви можете використовувати основну підставку для підтримки скутера протягом тривалого часу.
- Вимкніть живлення після паркування, зафіксуйте пристрій проти крадіжки, не кладіть цінні речі в скутер, не забувайте зафіксувати подушку сидіння та ящик з інструментами та забрати речі.

Огляд перед катанням

Огляд ланцюга живлення та контуру освітлення

1. Увімкніть джерело живлення, натисніть перемикач освітлення та перевірте, чи ввімкнені фари та задні ліхтарі та чи є фари нормальними.
2. Натисніть на поворотний перемикач, перевірте, чи справно працює індикатор повороту.
3. Перевірте, чи не пошкоджено зовнішній вигляд приладів освітлення та сигналізації.
4. Перевірте, чи стабільно підключено лінію електропередач усього скутера і чи кріплення та з'єднувачі вільні.

Огляд переднього та заднього гальма

1. Перевірте, чи нормальна функція відключення редуктора переднього та заднього гальмівного важеля до і після відповідно. Чи гнучка гальмівна система редуктора?
2. Перевірте, чи не є нестандартними ефективність гальмування та гальмівний шлях. У разі ненормальних явищ, таких як м'яке гальмування, довгий гальмівний шлях, зношені гальмівні колодки, низький рівень борошна рідини або витоку рідини було виявлено, зверніться до дилера

Пошкодження або забруднення відбивача та ліцензії

1. Перевірте, чи відбивач забруднений та пошкоджений, і не використовуйте його, якщо є бруд або пошкодження.
2. Перевірте, чи надійно встановлений номерний знак, номер чіткий, а його немає бруд або пошкодження.

Огляд керма та переднього та заднього колеса

1. Поверніть скутер вгору-вниз, вперед-назад, вліво-вправо та перевірте кермо та гвинти, що фіксують передні та задні колеса.
2. Незалежно від того, чи є рульове управління на кермі занадто щільним або нерівним.
3. Просуньте скутер вперед і назад і перевірте, чи передні та задні колеса обертати плавно і чи немає ненормальних шумів.

Огляд шини

1. Чи нормальний тиск в шинах. Відповідно до депресії заземлювальної частини шини, судіть, чи відповідає тиск повітря. Якщо тиск повітря ненормальний, перевірте його за допомогою шини. Взагалі кажучи, передні колеса у звичайних шин - 175 ± 5 кПа, а задні колеса - 200 ± 5 кПа. Вакуумна шина: передні та задні колеса 250 ± 5 кПа.
2. Незалежно від того, чи пошкоджена шина, чи ненормально зношена.
3. Незалежно від того, чи покришка покрита цвяхами, камінням та склом.
4. Коли шина використовується до позначки зносу протектора, її слід замінити.

Огляд дзеркала заднього виду

1. Перевірте, чи не забруднене чи пошкоджене дзеркало заднього виду, підтримуйте дзеркало в чистоті, вчасно замініть його, якщо воно пошкоджене.
2. З місця водія спостерігайте, чи може дзеркало заднього виду бачити умови задньої та бічної дороги відповідно.

Правильна їзда

Старт і їзда

1. Вставте ключ в електричний замок дверей, поверніть перемикач живлення за годинниковою стрілкою, щоб увімкнути всю схему скутера.
2. Перевірте ланцюг живлення та освітлення. Передня і задня гальмівна система. Відбивач, ліцензійне світло. Кермо та переднє та заднє колесо. Такі деталі, як шини, гарантують відсутність аномалій у скутері.
3. Візьміться за кермо двома руками, стабілізуйте, щоб скутер вдарився про основну опору або бічну опору, щоб заднє колесо сіло, підтримайте землю лівою ногою і поставте праву ногу в положення педалі. Після того, як ви сіли на скутер, повільно обертайте регулятор швидкості проти годинникової стрілки всередину, і скутер почне працювати.

Регулювання швидкості

Ви можете використовувати дросель для регулювання прискорення або уповільнення для управління швидкістю скутера. Поверніть дросель проти годинникової стрілки всередину, і швидкість зміниться з повільної на швидку. Навпаки, швидкість сповільнюватиметься від швидкої. Після послаблення дросель автоматично скинеться, і двигун перестане працювати.



Будь ласка, тримайтеся посередині подушки сидіння. Якщо ви будете занадто спереди або позаду, коефіцієнт навантаження передніх і задніх коліс зміниться, спричиняючи вібрацію ручки та створюючи небезпеку.

Використання гальма

1. Після швидкого повернення дросельної заслінки міцно утримуйте важіль гальма.
2. Ефект гальмування найкращий, коли гальмо заздалегідь повільно гальмується, а потім затягується.
3. Не гальмуйте різко і не повертайте різко. Сильне гальмування та жорстке кермо - головні фактори спричинення бокового ковзання або перекидання, що є надзвичайно небезпечним.

Методи паркування

1. Надішліть сигнал заздалегідь, підійдіть до місця стоянки, поверніть дросель у початкове положення і дістаньтесь до пункту призначення, а потім загальмуйте.
2. Коли скутер повністю зупиниться, вимкніть фари та вимкніть вимикач живлення.
3. Під час стоянки станьте на тверду та рівну землю, підперши опору.
4. Коли ви залишаєте скутер, будь ласка, не забудьте зафіксувати запобіжник крадіжки та забрати ключ, щоб не допустити викрадення скутерів.



НЕБЕЗПЕЧНО

- Коли заднє колесо торкається землі, дросель не можна повертати, поки водій міцно не сидить.
- Не позичайте його і не дозволяйте ним користуватися незнайомим та людям які не вміють керувати скутером.

Водіння однією рукою та водіння в нетверезому стані небезпечні.

- Гальмуйте лише переднє колесо або заднє колесо, скутер може зісковзнути вбік, що надзвичайно небезпечно. Будь ласка, дотримуйтесь безпечної швидкості та повільного гальмування заздалегідь.

Використання та обслуговування електричних запасних частин

Використання та обслуговування двигуна

1. Регулярно перевіряйте, чи гвинти торцевої кришки з обох боків двигуна не ослаблені.
2. Регулярно перевіряйте, чи закріплена проводка двигуна, не деформований зовнішній вигляд та не пошкоджений фазний провід двигуна.
3. При використанні в дощові дні двигун не може працювати в глибокій воді, а водна поверхня не може перевищувати положення задньої осі.
4. На втулку двигуна не можна сильно впливати, і двигун не може бути змушений працювати при умові заблокованого обертання. Перевантаження двигуна категорично заборонено.
5. Якщо виявлено, що двигун працює ненормально, він негайно припинить роботу і надішліть його в уповноважений ремонтний цех, призначений FORTE для ремонту та заміни.

Використання та обслуговування контролера

1. Регулярно перевіряйте, чи не ослаблені кріпильні гвинти та проводка контролера.
2. Регулярне очищення пилу на поверхні контролера сприяє відведенню тепла. Забороняється використовувати воду для миття електроприладів, щоб не створити небезпеку короткого замикання електрики.
3. Несанкціонована модифікація схем контролера категорично заборонена.
4. Регулярно перевіряйте лінії контролера, запобіжники тощо.
5. Якщо виявиться, що контролер працює ненормально, він повинен негайно припинити роботу та надіслати його до уповноваженої ремонтної майстерні, призначеної FORTE для ремонту та заміни.

Загальні вказівки та попередження

1. Ніколи не замикайте позитивний і негативний полюси акумулятора.
2. Зберігайте акумулятор подалі від вогню та надмірної спеки. Ніколи не кладіть акумулятор на бік.
3. Щоб уникнути пошкодження акумулятора, ніколи не піддавайте його сильним фізичним ударам або сильним вібраціям або ударам.
4. Діапазон робочих температур при заряді: 0~30°C
5. Діапазон робочих температур при розряді: -15 ~ 45°C
6. Вологість під час роботи батареї: ≤Вологість 80%
7. Тримайте акумулятор подалі від дітей
8. Коли акумулятор не використовується довгий час, вийміть акумулятор із скутера для зберігання
9. Якщо у вас виникли запитання щодо цієї батареї або її використання, будь ласка, не соромтеся звертатися до відділу обслуговування клієнтів

Зарядка акумулятора:

1. Підключіть акумулятор до зарядного пристрою, переконайтеся, що вихідний термінал зарядного пристрою та зарядний порт є вірно підключений.
2. Під час заряджання акумулятора обов'язково використовуйте зарядний пристрій, який постачається разом із електроскутером. Час заряджання акумулятора 6-8 годин (зелений індикатор вказує, що прилад заряджений, червоний – йде процес заряду).
Коли акумулятор повністю заряджений, від'єднайте зарядний пристрій від розетки перед тим, як від'єднувати зарядний пристрій від акумулятора.
3. Не заряджайте акумулятор більше 10 годин, навіть світлодіодний індикатор не світиться зеленим.
4. Рекомендується перші 3 рази повністю зарядити акумулятор до загоряння зеленого індикатора на зарядному пристрої. Для продовження життєвого циклу акумулятора заряджайте його якомога частіше, щоб він завжди був повністю заряджений. Уникайте повного розряду батареї!
Зазвичай найкраще заряджати акумулятор, коли рівень заряду менше 30% життя). Але також не слід заряджати після їзди на дуже короткій відстані (пропонуємо заряджати, коли рівень заряду батареї менше 50%).

5. Не заряджайте акумулятор відразу після поїздки, краще заряджайте акумулятор після того, як скутер припаркований на одну годину (особливо влітку або в спекотну погоду).

Зберігання, технічне обслуговування та транспорт:

1. Акумулятор в період, коли не використовується пристрій, необхідно зберігати в теплому місці та заряджати не рідше ніж 1 раз на 1 місяць!
Якщо акумулятор, встановлений на скутері, його слід заряджати раз на один місяць, і якщо несправність акумулятора спричинена тривалим часом відсутністю заряду, клієнт несе відповідальність за шкоду.
2. Якщо акумулятор встановлений на скутері і зберігається тривалий час, краще вимкнути перемикач повітряного розриву, щоб зменшити саморозряд акумулятора.
3. Коли покладете акумулятор на склад, не складайте акумуляторні батареї не більше 5 шарів
4. Акумулятор слід зберігати в чистому, сухому та провітрюваному приміщенні, слід уникати дотику до їдких речовин, а також знаходитись подалі від надмірного тепла та відкритим вогнем.
5. Умови зберігання акумулятора: обставина температура $-20\sim 35^{\circ}\text{C}$, відносна вологість: $5\sim 65\%RH$.
6. Батарея повинна бути упакована в коробку для транспортування, вона повинна бути захищена від сильних фізичних ударів, сильних вібрацій, ударів, прямих променів або потрапляння води. Транспортний засіб може бути автомобілем, поїздом, судноплавством, літаком тощо.



Спеціальні електроприлади заборонено розбирати без дозволу. Не натикайтесь і не стикайтесь із сильним зіткненням, коли носите зарядний пристрій.

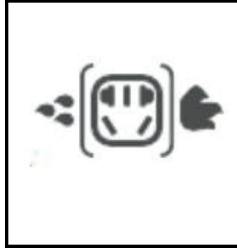

Зарядні пристрої слід зберігати у сухому та провітрюваному середовищі, щоб уникнути вогкості та не допускати потрапляння легкозаймистих та вибухонебезпечних предметів. Температура навколишнього середовища має бути 10-30°C.

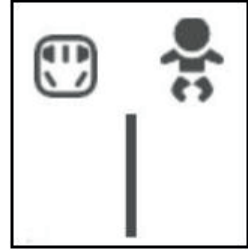

Місце, де заряджається акумулятор, повинно бути подалі від дітей.



При підключенні або відключенні джерела живлення руки повинні бути сухими, і категорично забороняється одночасно контактувати струмопровідними предметами з контактами на обох кінцях зарядного отвору батарейного відсіку або зарядного отвору з'єднувального проводу.

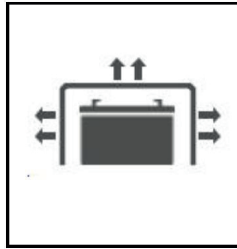

Ні зарядний пристрій, ні акумулятор не повинні бути покриті чимось, що запобігає потраплянню рідини та металу в зарядний пристрій.

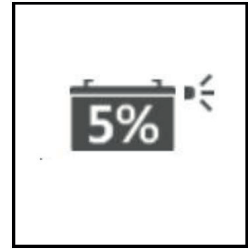

Тривалий термін зберігання батареї не зменшить термін її служби. Тому перед зберіганням акумулятор повинен бути повністю заряджений. Акумулятор потрібно заряджати раз на місяць. Після тривалого зберігання акумулятор перед використанням потрібно зарядити.

Шановні клієнти!

Будь ласка, регулярно перевіряйте та обслуговуйте скутер. коли його залишають на тривалий час, його також слід регулярно перевіряти. Перевірте та обслуговуйте новий скутер, коли він проїхав 300 кілометрів.

Підготовка до огляду

1. Виберіть просторе і рівне місце для підтримки основної опори.
2. Коли потрібна перевірка водіння, її слід проводити в безпечному місці та звертати увагу на безпеку навколишнього середовища.
3. Якщо під час огляду буде виявлено будь-яке відхилення від норми, будь ласка, усуньте відхилення від норми перед керуванням скутером. Якщо вам важко вирішити проблему, можна довірити на перевірку на станцію технічного обслуговування.

Огляд керма, передньої вилки та амортизаторів

1. Струсіть кермо, щоб перевірити наявність ненормальних шумів, а також перевірте кермо, передню вилку та амортизатори на деформацію, тріщини на вигин та інші ненормальні явища.
2. Перевірте гідравлічну передню вилку та амортизатор на витік масла та інші ненормальні явища. Якщо є якісь відхилення від норми, будь ласка, зверніться до розподільного пристрою для перевірки та обслуговування.

Огляд коліс

1. Перевірте, чи обертаються колеса плавно, чи немає ненормальних шумів та чи затягнуті кріпильні гвинти переднього та заднього коліс.
2. Перевірте, чи не деформується колесо або чи є тріщини обода колеса, і будь-які пошкодження, будь ласка заплануйте поїздку на СТО для перевірки та обслуговування.

Огляд гальма

1. Незалежно від того, чи порожній хід гальмівної ручки знаходиться в межах зазначеного діапазону, порожній хід важеля барабанного гальма становить 10-20 мм, порожній хід ручки гальмівного дискового гальма зазвичай становить 5-10 мм, і порожній хід педалі гальма зазвичай становить 20-30 мм. Вимірювання показує, що якщо воно неправильне, його слід скорегувати.
2. Під час руху на низькій швидкості по сухих та рівних дорогах використовуйте, відповідно, передні та задні гальма, щоб перевірити їхні ефекти гальмування. Гальмівна ручка або педаль гальма повинні досягти максимальної ефективності гальмування протягом 3/4 всього процесу. Після припинення дії сили гальмування зникає, і під час руху не повинно бути самогальмування.
3. Гальмівні колодки слід вчасно замінювати, коли вони серйозно зношені або зношені до положення знаку зносу.

Регулювання ланцюга

Спочатку ослабте гайку задньої осі та поверніть регульовальну гайку вліво або вправо, щоб виправити слабкість ланцюга. При регулюванні ланцюга передня та задня зірочки повинні бути вирівняні, щоб утворилася пряма лінія. Після регулювання гайку задньої осі слід знову зафіксувати, а регульовальну гайку зафіксувати для остаточного огляду, щоб відстань розпушування між двома зірочками становила 10 ~ 15 мм.

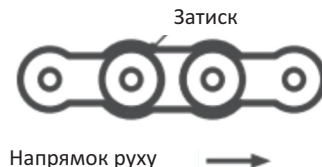
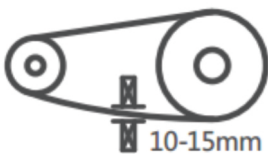

Огляд шини

1. З похолоданням шин перевірте манометром тиск в шинах.
 2. Перевірте, чи немає очевидних тріщин та пошкоджень на землі та збоку шини, а також чи є ненормальний знос, спричинений тривалою їздою.
 3. Перевірте знос шини, глибину канавки та замініть шину, коли шина використовується до позначки зносу протектора. Якщо у шині є якісь збої, зверніться до СТО, щоб перевірити або замінити нову шину.
- Рекомендується дотримуватися крутного моменту блокування задніх коліс $\geq 60-80 \text{ N.m}$, а крутний момент блокування переднього колеса становить $\geq 39-48 \text{ н. М}$.

Регулювання керма та сідла

При регулюванні висоти керма та сідла вона не повинна перевищувати маркування безпеки на стояку та сідловій трубі. Після регулювання горизонтальної труби ручки, стояка ручки, сідла та сідлової труби слід звернути увагу на їх кріплення на місці.

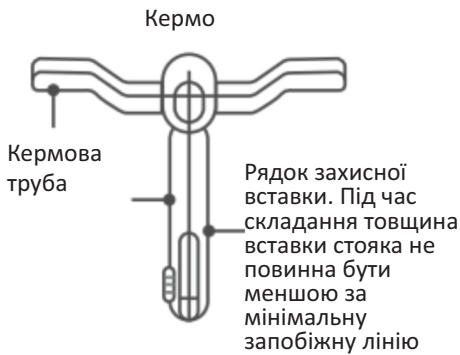

Аномальний тиск у шинах, розтріскування, пошкодження та сильний знос - одне з таких факторів причини розриву шини з поганим почуттям керма.

Перевірте, чи є достатня кількість мастильного масла, заповненого у кожній частині скутера, і чи обертаються кожна ручка управління та вал, що повинен обертатися, гнучко. Якщо ні, додайте відповідну кількість масла №20 до валу, що обертається. Коли робочий механізм, керований сталевим тросом, є негнучким, на обидва кінці сталевого троса слід додати відповідну кількість масла №20. Однак категорично забороняється закачувати масло в електричний вимикач і в зону тертя гальм.

Застереження щодо промивання водою

1. Перед очищенням відключіть електропостачання всього скутера, забороняється торкатися до таких точкових частин, як отвори для зарядки та розрядки акумуляторів, мокрими металевими провідниками.
2. Категорично заборонено вплив води на електричні компоненти. Під час чищення транспортного засобу його слід витерти мокрим рушником після миття насухо.
3. Уникайте, щоб потік води впливав на розетку для зарядки, роз'єм джгута проводів, запобіжну трубку тощо.
4. Не розбризкуйте воду безпосередньо на гальма, двигуни та передню та задню осі, щоб запобігти впливу води на термін служби компонентів скутера.
5. Не використовуйте для миття автомобілів мийки з парою або водою високого тиску.

Заміна ламп

1. Коли загоряються ліхтарі та сигнальні лампи, будь ласка, зверніться до розподільного блоку для перевірки, ремонту або заміни.
2. Не замінюйте лампочки, що перевищують номінальну потужність.
3. Замінивши фару, за потреби відрегулюйте світло фар.

Заміна запобіжника

Вимкніть джерело живлення та перевірте, чи справний запобіжник. Якщо запобіжник відкрився, негайно замініть його.

1. Витягніть коробку запобіжників
2. Відкрийте коробку запобіжників, зніміть запобіжник і замініть запобіжник тієї ж моделі.

! НЕБЕЗПЕЧНО

- Якщо вставна частина запобіжника ослаблена, це може призвести до нагрівання запобіжника та аварій.
- Замінюючи запобіжники, обов'язково використовуйте запобіжники зазначених моделей та специфікацій.
- Якщо використовується запобіжник, що перевищує вказану потужність, це призведе до нагрівання основної лінії або вигоріти.
- Якщо запобіжник перегорить відразу після заміни, слід враховувати інші причини, крім запобіжника. Причину слід з'ясувати та замінити новий запобіжник після регулювання.
- Під час чищення скутера зверніть увагу, щоб запобігти сильному потоку води від попадання в трубку запобіжника.

Елементи самоперевірки користувачів

Предмети інспекції	Зміст перевірки
Фара, поворотники, задні ліхтарі, гальмівна фара	Чи працює все нормально.
Клаксон	Чи нормальний звук
Зазор переднього та заднього гальма	Чи гальмує нормально.
Передня і задня шина	Чи нормальний тиск повітря і чи є різні речі на поверхні, деформації, пошкодження
Спідометр	Чи нормальні сигнальні індикатори та індикатори.
Блокування живлення, замок задньої коробки, замок сидіння	Чи відкриття нормальним чи ні, і чи плавиться масло потрібно додати в рухому частину фіксуєчої пластини.
Кут дзеркала заднього виду	Чи можна чітко бачити ситуацію ззаду?
Рукоятка, передня вилка	Чи є обертання гнучким, чи є пухккість чи
Передня і задня вісь колеса, вилка і інші кріплення	Чи є якась розкутість

Графік змісту технічного обслуговування для регулярного технічного обслуговування

Предмети інспекції	Щодня	60 днів	180 днів	360 днів
1. Чи обертається кермо та керуючі ним деталі вільні та не зношені.		■ ●	■ ●	● ▲
2. Незалежно від того, зношені деталі педалі чи ні, чи гнучке обертання		■ ●	■ ●	◆
3. Чи правильно надута шина і чи зношена зовнішня шина.	■			▲
4. Чи горить світло	■ ◆	■ ◆	■ ◆	■ ◆
5. Чи зношені гальмівні колодки			◆	◆
6. Чи ободок не відхилений та не деформований		■	■	◆
7. Чи є передня вилка рами деформованою		■	■	◆
8. Чи ослаблені кріплення		■	■	◆
9. Чи добре гальмує	■	■ ◆	■ ◆	▲ ■
10. Чи працює звуковий сигнал	■			▲ ◆
11. Чи зношена лінія живлення зарядного пристрою	■			◆
12. Головка, вилка та амортизатори, деталі з'єднані з рамою.			●	

■ Огляд

▲ Налаштування ◆ Замінити ● Змашення



● Технічне обслуговування скутерів, якими користуються компанії, повинно проводитись відповідно до положень наведеної таблиці за певний період.

● Для скутерів, якими не користуються компанії (наприклад, ділові, комерційні, корпоративні, групові покупки, оренда), підтримка періоду повинна здійснюватися відповідно до половини положень у вище наведеній таблиці.

Несправності	Причина несправності та методи усунення несправностей
<p>Скутер не вмикається</p>	<ul style="list-style-type: none"> ● Збій блокування живлення: Відремонтуйте або замініть блокування живлення аборідклучати. ● Запобіжник відкритий: з'ясуйте причину та замініть запобіжник. ● Поганий контакт ланцюга: Затягніть вилку шнура живлення.
<p>Скутер вмикається, дисплей працює але не працює регулятор швидкості</p>	<ul style="list-style-type: none"> ● Занадто низька напруга акумулятора: Зарядіть достатньо електроенергії. ● Несправність важеля гальма відключення живлення: Відремонтувати або замінити важіль гальма відключення живлення. ● Збій дросельної заслінки: Замініть дросельну заслінку. ● Несправність контролера або двигуна: Зверніться до авторизованого сервісного центру станція для ремонту або заміни.
<p>Дальність поїздки недостатня після однієї зарядки.</p>	<ul style="list-style-type: none"> ● Недостатній тиск в шинах: Накачування шин до норми атмосферний тиск. ● Недостатня зарядка: Перевірте зарядний пристрій і заповніть акумулятор. ● Старіння акумулятора: Зверніться до авторизованого сервісного центру замініть акумулятор. ● Ненормальне гальмування: відрегулюйте гальмо, щоб зробити переднє а задні колеса обертаються плавно. ● Механічна перешкода коробки передач: Регулярно змащувати обертові компоненти трансмісії. ● Середовище для їзди: Доріг багато, сильних зустрічний вітер, часті пуски гальм, великі навантаження тощо пропонується зменшити кількість запусків гальм і зменшити навантаження.
<p>Зарядний пристрій не заряджає</p>	<ul style="list-style-type: none"> ● Поганий контакт: Знову підключіть штекер вводу / виводу зарядного пристрою. ● Зарядний пристрій пошкоджено: Зверніться до уповноваженого сервісного центру для заміни зарядного пристрою. ● Обрив ланцюга акумулятора: Знову підключіть провід акумулятора.
<p>Інші несправності</p>	<ul style="list-style-type: none"> ● Коли ви стикаєтеся з несправністю, якої не може бути автоматично розряджається або визначається за допомогою вищезазначеного керування, або при пошкодженні двигуна, контролера, зарядного пристрою та акумуляторної батареї, будь ласка, зв'яжіться з резидент, уповноважений СТО вчасно і не відкривати вищезазначені компоненти без дозволу, інакше ви втратите гарантійне обіцянку нашої компанії.

МОДЕЛЬ	FORTE LUCKY	FORTE RZ500	FORTE WN500	FORTE FR500
Розмір	1470*620*1010 ММ	1020*670*1680 ММ	1480*620*1030 ММ	1470*620*1010 ММ
Колісна база (мм)	1050 мм	1245 мм	1050 мм	1050 мм
Вага брутто	52 кг	60 кг	56 кг	50 кг
Номінальне навантаження	75 кг	75 кг	75 кг	75 кг
Марка двигуна	JIEMA	LINGMING	JIEMA	JIEMA
Номінальна потужність двигуна	500W	500W	500W	500W
Акумулятор	48V12A/г	48V20A/г	48V20A/г	48V12A/г
Значення захисту від низької напруги	42V	42V	42V	42V
Значення захисту від перевищення струму	17A	25A	25A	17A
Максимальна відстань з одним зарядом (км)	45 км	55 км	55 км	45 км
максимальна швидкість	30 км/г	30 км/г	30 км/г	30 км/г
Максимальний кут підйому (°)	5°	8°	5°	5°



- Мета цього посібника - краще використовувати скутер для користувачів. Наша компанія залишає за собою право в будь-який час оптимізувати та змінювати продукцію та право інтерпретувати цей посібник.

УМОВИ ГАРАНТІЙНОЇ ПІДТРИМКИ

Гарантійний термін

На техніку TM FORTE поширюється гарантія, протягом 1 (одного) року з дня її придбання. Гарантійні зобов'язання щодо проданої техніки вступають в силу після належного оформлення договору купівлі-продажу, видачі паспорта транспортного засобу і фактичної передачі техніки покупцеві (підписання акту прийому-передачі).

Гарантія на акумуляторні батареї складає 6 місяців за умови дотримання інструкції з експлуатації.

Під гарантійними зобов'язаннями розуміється, що будь-який дефект що проявився або виник з вини заводу виробника, буде усунутий або будь-яка деталь, що вийшла з ладу через наявність дефекту матеріалу / або виготовлення буде замінена або відремонтована безкоштовно, за умови дотримання правил експлуатації техніки, обсягу і періодичності технічного обслуговування, характеру оголошеного використання, відсутності зовнішнього впливу на вузли і агрегати, а так само відсутності внесених змін в конструкцію техніки. Гарантійні зобов'язання на техніку поширюються для першого і наступних власників протягом всього строку дії гарантії.

Термін служби техніки становить п'ять років. Офіційний дилерський центр зобов'язується здійснювати гарантійне та сервісне обслуговування техніки незалежно від того, була техніка продана їм або будь-яким іншим офіційним дилерським центром.

Всі замінені по гарантії деталі належать Постачальнику і можуть бути затребувані їм для проведення експертизи або пред'явлення заводу-виробнику.

Гарантія на придбані запчастини

Якщо оригінальна деталь, придбана у офіційного дилера і встановлена ним, вийде з ладу внаслідок дефекту матеріалу і / або виготовлення протягом 90 послідовних днів з дня продажу, то вона буде замінена або відремонтована безкоштовно.

Регламент технічного обслуговування

З регламентом технічного обслуговування (ТО) можна ознайомитися на сторінках цього посібника. Факт виконання технічного обслуговування, крім оформлюється і підписується сторонами замовлення-наряду, фіксується в електронній базі даних.

Інформація про проведені ТО може бути запрошена власником техніки в будь-який момент, в будь-якому офіційному дилерському центрі і може бути надана в друкованому вигляді встановленої форми.

Відмова від виконання гарантійних зобов'язань може наступити в наступних випадках:

- Невиконання вимог Інструкції в частині застосування експлуатаційних матеріалів;
- Недотримання обсягу і періодичності виконання робіт з технічного обслуговування
- Перевищення експлуатаційних параметрів, зазначених в Керівництві користувача;
- Пошкодження в результаті ДТП;
- В разі механічних пошкоджень деталей, вузлів і агрегатів, що мають сліди зовнішнього впливу;
- Використання техніки в спортивних заходах і в навчальних цілях;
- Якщо техніка знаходиться в оренді та здається в прокат;
- Якщо техніка не пройшла передпродажну підготовку;
- При недотриманні умов з експлуатації зазначених в інструкції до акумуляторних батарей;

УМОВИ ГАРАНТІЙНОЇ ПІДТРИМКИ

- При внесенні змін у конструкцію техніки;
- При заміні стандартних вузлів, деталей та агрегатів на непередбачені заводом-виробником;
- У разі розбирання і ремонту техніки безпосередньо власником або ремонтної службою, що не має відповідної авторизації;
- У разі недбалості експлуатації техніки;
- При затопленні транспортного засобу і попаданні води в двигун і / або інші вузли і агрегати;
- У разі якщо власником не вжито своєчасних заходів, спрямованих на те, щоб уникнути виникнення або розвитку несправності;
- У разі невиконання рекомендацій сервісних центрів з виконання тих чи інших робіт;
- У разі ігнорування повідомлення про необхідність проведення робіт по гарантійним кампаніям.

Гарантійні зобов'язання не поширюються:

- На природний робочий знос деталей і вузлів;
 - При механічних пошкодженнях виробу або деталей, що входять до його складу, у тому числі, що виникли при неналежному транспортуванні виробу; пошкодження, що виникли через перегрівання, - а також вихід з цієї причини з ладу датчиків Холла та обмоток електродвигунів;
 - Несправностей, що виникли внаслідок недотримання покупцем інструкції щодо експлуатації;
 - На дефекти і несправності, що виникли через установки неоригінальних запасних частин, аксесуарів або іншого обладнання (включаючи системи сигналізації);
 - короткому замиканні проводки та компонентів через проникнення в них рідин чи сторонніх предметів; неправильного підключення електричних ланцюгів компонентів між собою;
 - На сторонні звуки, шуми, вібрації, які не впливають на характеристики і працездатність техніки і її елементів;
 - Внесення змін до конструкції транспортного засобу або вузлів, у тому числі
 - Використання в одному транспортному засобі компонентів з різним номінальним напругою та різною потужністю компонентів;
 - Самостійному розтині або ремонті виробу не уповноваженими на те особами;
 - Використання транспортного засобу з комерційною або виробничою метою;
 - Перевищення допустимого навантаження;
- Деталі, що мають природне зношування та обмежений термін служби: редуктори, шестерні, ланцюги, зирки, гальмівні колодки, гальмівні диски, покриття, камери, щітки електродвигунів, - ремонту та заміні за гарантією не підлягають.

Не підлягають компенсації витрати власника:

- На планове ТО, в тому числі регулювання, заміну витратних матеріалів через їх природного зносу, таких як, наприклад, робочі рідини, масла, фільтри;
- Через упущеної вигоди і непрямих збитків, що виникли в зв'язку з виходом техніки з ладу.

Порядок пред'явлення претензій протягом гарантійного терміну

1. При виході техніки з ладу покупцеві слід, відповідно до вимог Керівництва користувача, негайно припинити експлуатацію техніки і вжити всіх можливих заходів для запобігання виникненню додаткового збитку;
2. Власникові слід повідомити офіційний дилерський центр про виникнення несправності;
3. Доставити техніку (і всі супутні і необхідні документи) в дилерський центр в обумовлений з дилером період;
4. Оформити замовлення-наряд на виконання ремонту.

З умовами гарантійного обслуговування ознайомлений і згоден:

02099, г. Киев, ул. Бориспольская 9-Е
Тел. 0800-750-250
Сервисный центр: 0800-200-222, 050-446-88-70

0 800 200 222 (безкоштовні дзвінки зі
стаціонарних телефонів в межах України)
або за електронною адресою
service@budpostach.com.ua.

Передпродажна підготовка (Т.О. - 0)

Дата:		
Роботи виконав майстер ПІБ:		
Список робіт:	Підпис:	Печатка сервісного центру

ГАРАНТІЙНИЙ ТАЛОН №1

Виріб		
Модель		
Номер двигуна		
Номер рами		
Дата продажу		
Дата прийому		
Дата видачі		
Дифектовка		
Роботи виконав:	Строк гарантії 12 місяців	Печатка сервісного центру
Контроль роботи:		
Підпис		

ГАРАНТІЙНИЙ ТАЛОН №2

Виріб		
Модель		
Номер двигуна		
Номер рами		
Дата продажу		
Дата прийому		
Дата видачі		
Дифектовка		
Роботи виконав:	Строк гарантії 12 місяців	Печатка сервісного центру
Контроль роботи:		
Підпис		

02099, г. Киев, ул. Бориспольская 9-Е
Тел. 0800-750-250
Сервисный центр: 0800-200-222, 050-446-88-70

0 800 200 222 (безкоштовні дзвінки зі
стаціонарних телефонів в межах України)
або за електронною адресою
service@budpostach.com.ua.

ПОКУПЕЦЬ

ПРОДАВЕЦЬ

(підпис, ПІБ)

(підпис, ПІБ, печатка)

ГАРАНТІЙНИЙ ТАЛОН №3

Виріб	
Модель	
Номер двигуна	
Номер рами	
Дата продажу	
Дата прийому	
Дата видачі	
Дифектовка	
Роботи виконав:	Печатка сервісного центру
Контроль роботи:	
Підпис	
Строк гарантії 12 місяців	

ГАРАНТІЙНИЙ ТАЛОН №4

Виріб	
Модель	
Номер двигуна	
Номер рами	
Дата продажу	
Дата прийому	
Дата видачі	
Дифектовка	
Роботи виконав:	Печатка сервісного центру
Контроль роботи:	
Підпис	
Строк гарантії 12 місяців	